



T.C.
AKDENİZ ÜNİVERSİTESİ

Yönetim Bilişim Sistemleri Bölümü

Doç. Dr. Ömür TOSUN

KURUMSAL KİMLİK HİZMETİ VEREN
ŞİRKETİN HİZMET TASARIMI

netPiksel.com

Berkan **ASLAN**

PROJENİN TANIMI

- Türkiye genelinde başta KOBİ'lerin ve diğer işletmelerin kurumsallaşma süreçlerini daha hızlı tamamlaması ve hem şirket içinde hem de şirket dışında duruşunu, davranışını ve imajını temsil eden kavramları, yani şirketin kimliğini oluşturma sürecini en optimal maliyetle, en optimal sürede ve en yüksek kalitede çıktı sağlayabilecek altyapıyı oluşturabilmek amacı içerisindeyiz.



NETPIKSEL.com

SİSTEM FİKRİNİN ORTAYA ÇIKMASINDAKİ NEDENLER

- Sektör ile alakalı yapılan araştırmada, Türkiye genelinde kurumsal kimlik hizmeti veren işletmelerin **B2B (işletmeden işletmeye)** potansiyel müşterilerine ulaşmaktan ziyade **B2C (işletmeden müşteriye)** potansiyel müşterileri hedeflediği kanısına varılmıştır. Bu sebepten dolayı müşteri memnuniyetinden ziyade işletme memnuniyeti sağlayabilmek, yatırım projesinin bulunacağı piyasada pazar payı kazanmasına olanak sağlayacaktır.

SİSTEMİN TASARIMI NASIL OLACAK?

Aşağıdaki maddeleri içeren bir web sitesi tasarlayacağız:

- Her kullanıcı sitemize ilk başta üye olacak,
- Kullanıcılar (müşteriler) üye olurken işletme bilgilerini (adres ve iletişim bilgileri) mutlaka form aracılığı ile sistemimize kaydedilecek,
- Sitede müşterilerin anlık sorunlarına cevap bulabileceği canlı destek sağlayıcısı olacak,
- Müşteri istediği web sitesiyle alakalı bilgileri (renk, içerik vs.) form aracılığı ile bizlere ileticek,
- Müşteri istediği eşantıyon/işyeri ürünlerini (kartvizit, kalem, ajanda, tişört vs.) seçip adediyle birlikte sepete ekleyerek siparişini verebilecek.
- Sipariş öncesi ve sonrası müşteri memnuniyetiyle alakalı kalite kontrol departmanı da sürecin takipçisi olacak.

SİSTEMİN GÜVENLİĞİ NASIL SAĞLANACAK?

Sistemimiz **256bitlik SSL** (Secure Sockets Layer) sertifikalar ile koruma altına alınacaktır. Kullanılan **256bitlik SSL** sertifikaları her 90 günde bir değiştirilecek; yenisi kullanılmaya başlanacaktır. Müşterilerden alınan form bilgileri veri tabanımıza **HASH kodlarına** dönüştürülerek kaydedilecektir. Ayrıca her akşam alınan yedekler ile herhangi bir saldırı sonrası yaşanabilecek kayıplar minimize edilecektir.

EKİBİMİZ KİMLERDEN OLUŞACAK?

- 3 kişilik yazılım ekibinden,
- 3 kişilik tasarım ekibinden,
- 2 kişilik baskı ekibinden,
- 1 kişilik kalite-kontrol ekibinden,
- ve 1 kişilik muhasebe departmanından

oluşacaktır.



KURULUŞ AŞAMALARI CPM AĞI

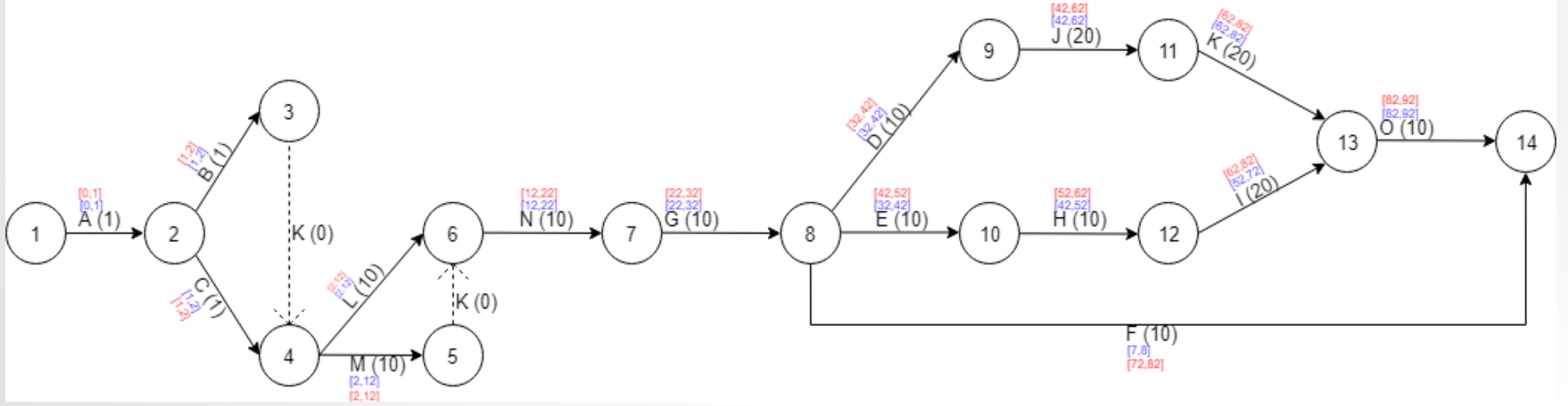

FAALİYET	B.Ö.F	SÜRE	ES	EF	LS	LF	BOLLUK
A	-	1	0	1	0	1	0
B	A	1	1	2	1	2	0
C	A	1	1	2	1	2	0
D	G	10	32	42	32	42	0
E	G	10	32	42	42	52	10
F	G	10	7	8	72	82	65
G	N	10	22	32	22	32	0
H	E	10	42	52	52	62	10
I	H	20	52	72	62	82	10
J	D	20	42	62	42	62	0
K	J	20	62	82	62	82	0
L	B,C	10	2	12	2	12	0
M	B,C	10	2	12	2	12	0
N	L,M	10	12	22	12	22	0
O	K,I	10	82	92	82	92	0

KRİTİK YOL: A-B-L-N-G-D-J-K-O

HİZMET AŞAMALARI CPM AĞI

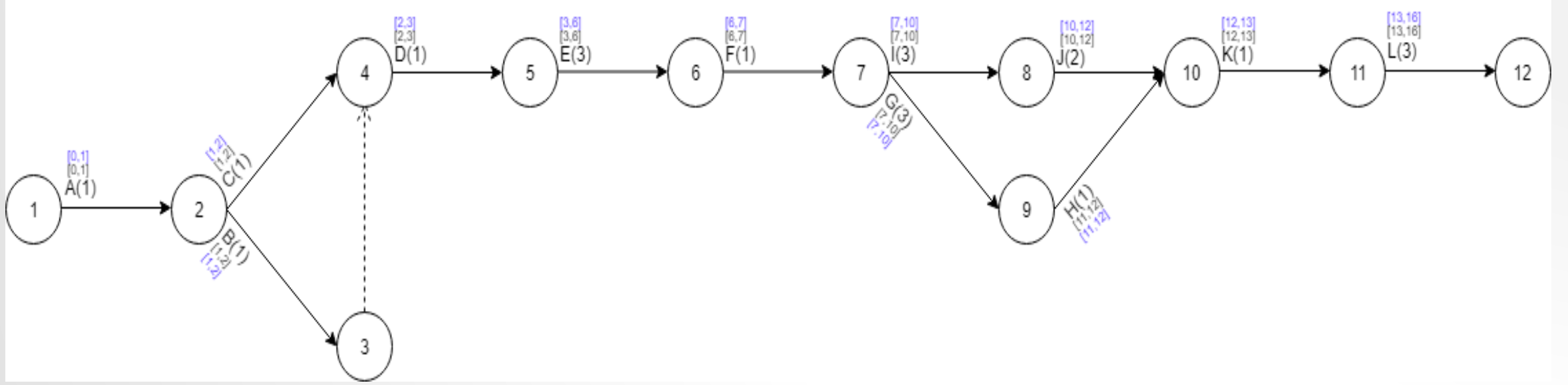

FAALİYET	B.Ö.F	SÜRE	ES	EF	LS	LF	BOLLUK
A	-	1	0	1	0	1	0
B	A	1	1	2	1	2	0
C	A	1	1	2	1	2	0
D	B,C	1	2	3	2	3	0
E	D	3	3	6	3	6	0
F	E	1	6	7	6	7	0
G	F	3	7	10	7	10	0
H	G	1	11	12	11	12	0
I	F	3	7	10	7	10	0
J	I	2	10	12	10	12	0
K	J,H	1	12	13	12	13	0
L	K	3	13	16	13	16	0

KRİTİK YOL: A-B-C-D-E-F-G-H-I-J-K-L

KAVRAMSAL VERİ AKIŞ DİYAGRAMI

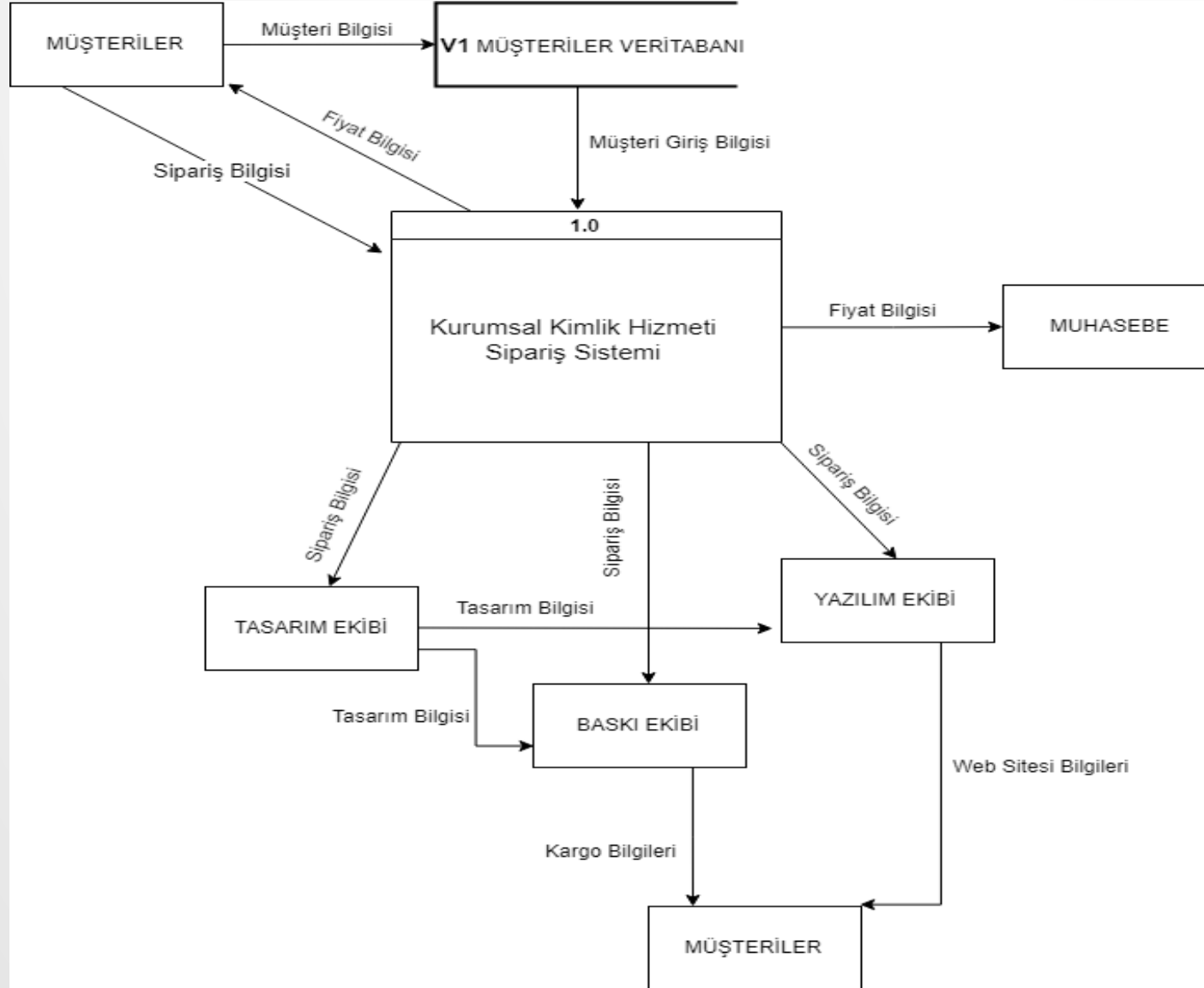

FİZİKSEL VERİ AKIŞ DİYAGRAMI

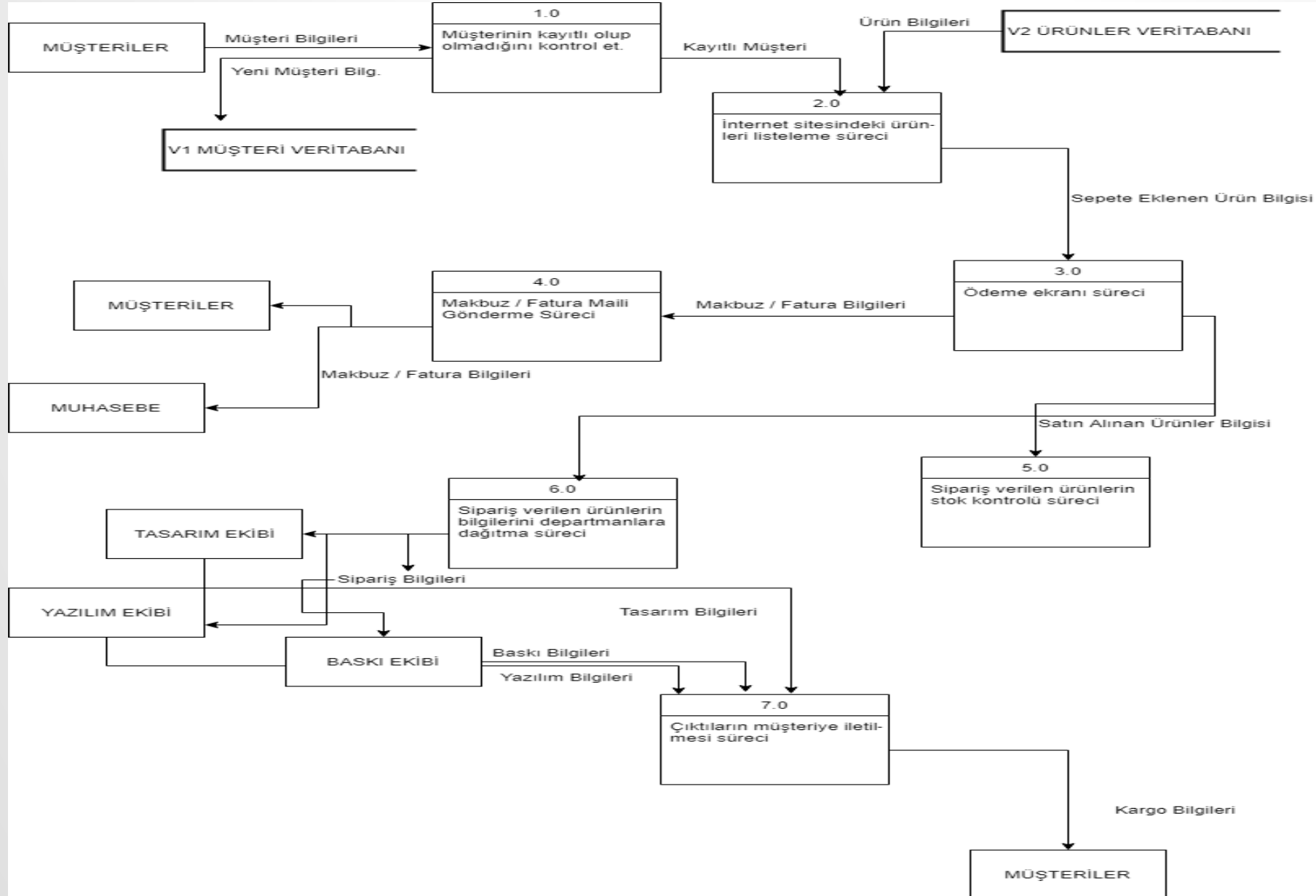

ALT SEVİYE VERİ AKIŞ DİYAGRAMI 1:

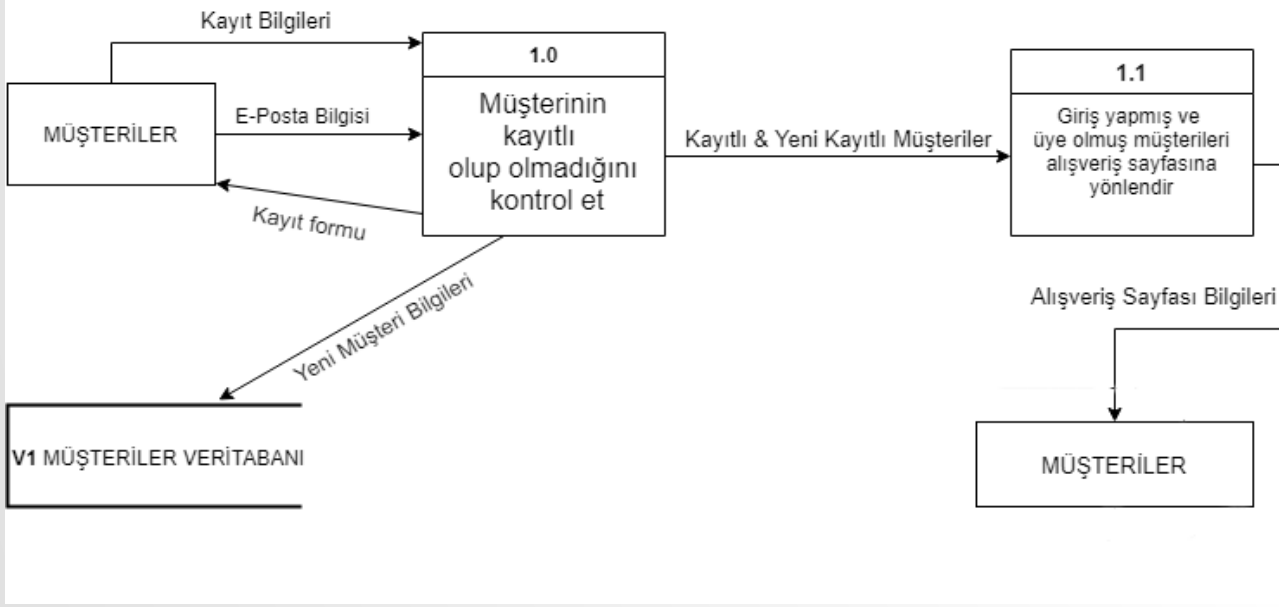

ALT SEVİYE VERİ AKIŞ DİYAGRAMI 2:

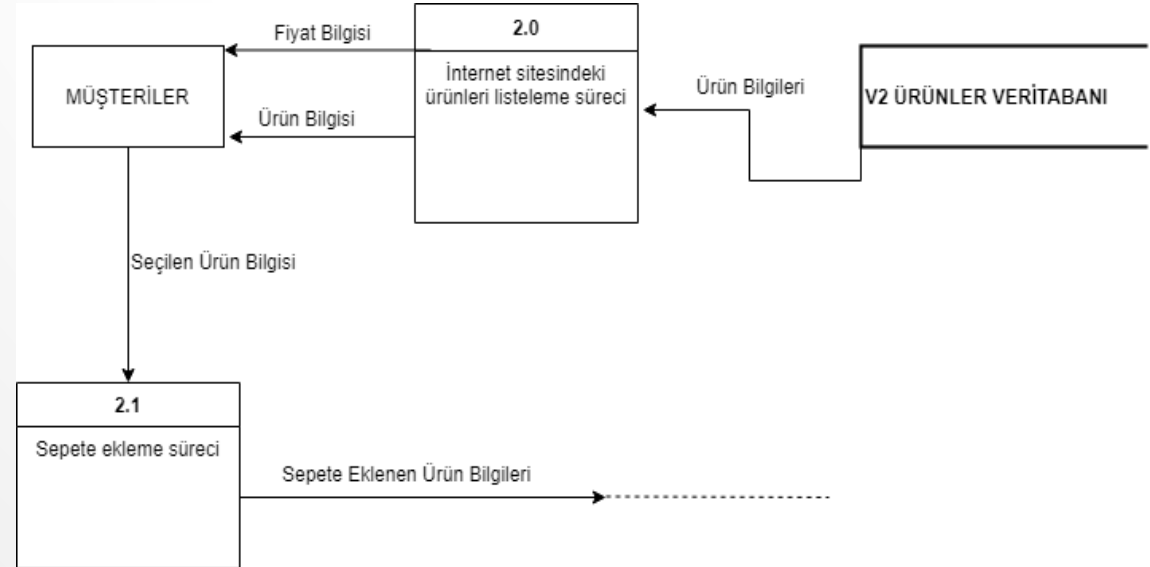

ALT SEVİYE VERİ AKIŞ DİYAGRAMI 3:

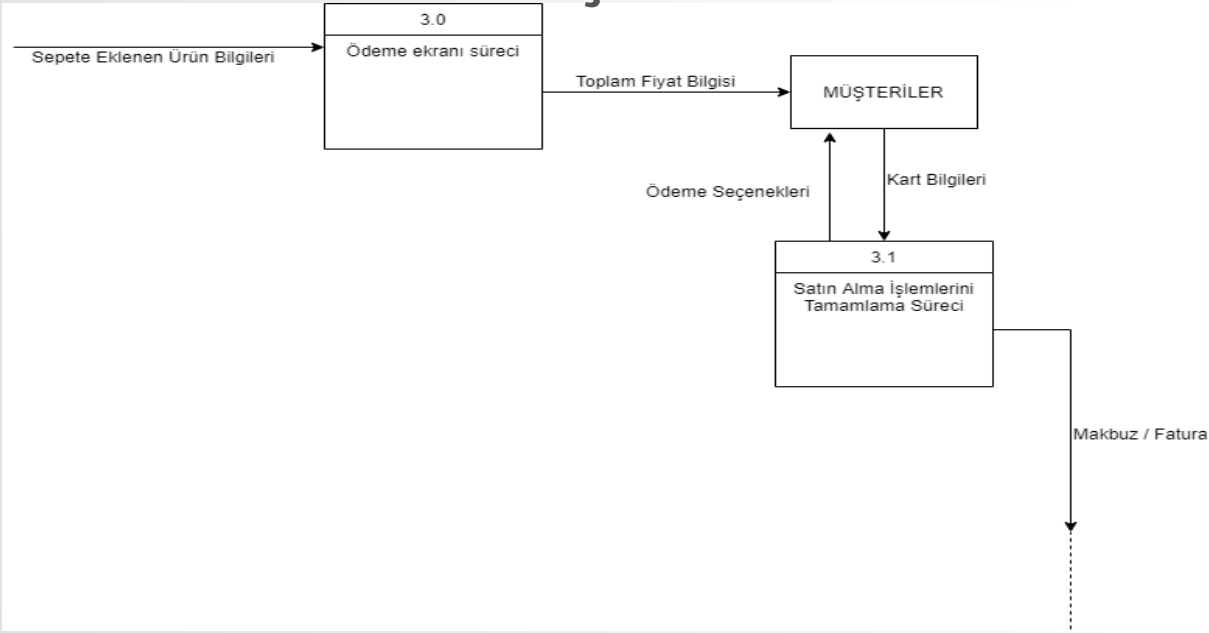

ALT SEVİYE VERİ AKIŞ DİYAGRAMI 4:

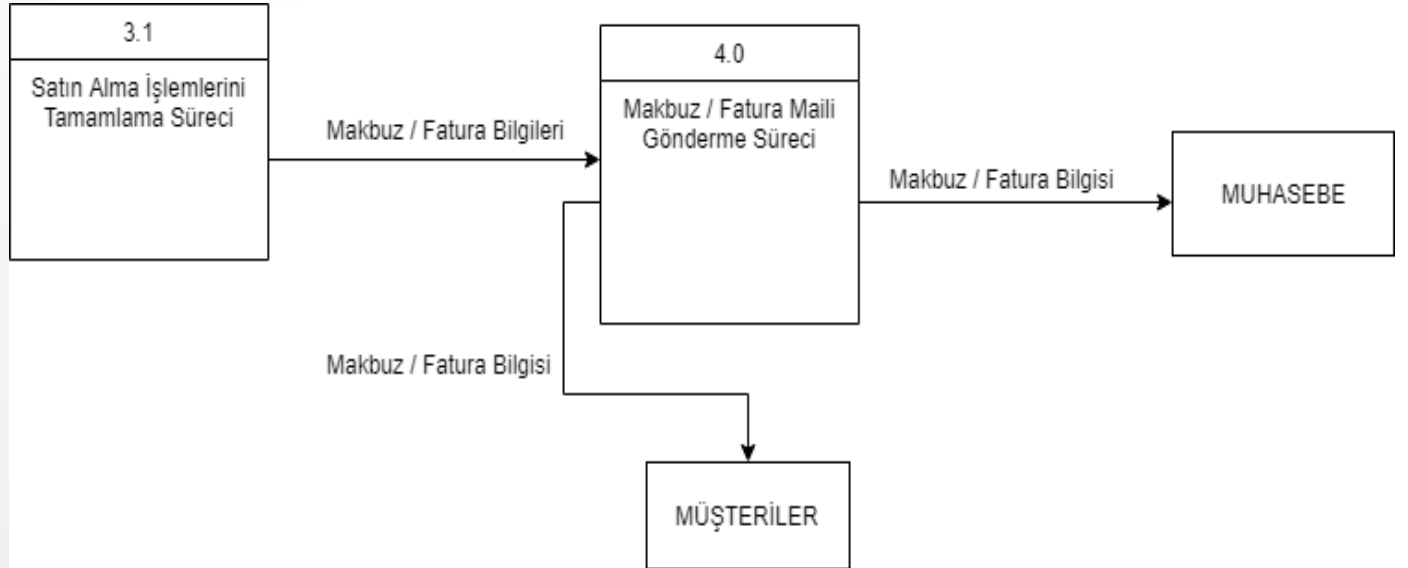

ALT SEVİYE VERİ AKIŞ DİYAGRAMI 5:

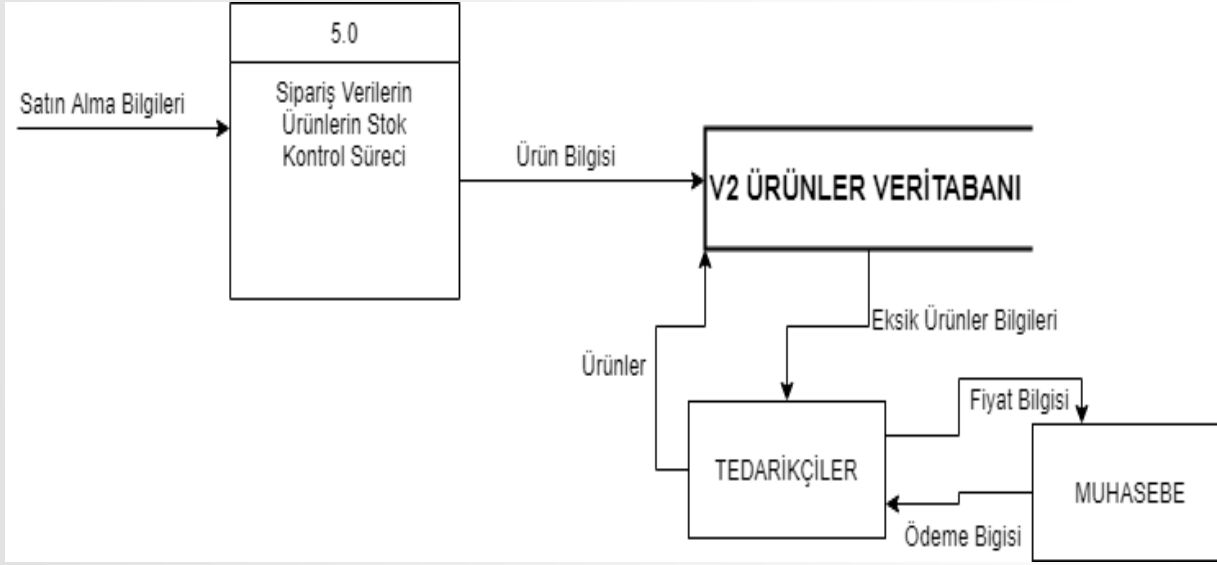

ALT SEVİYE VERİ AKIŞ DİYAGRAMI 6:

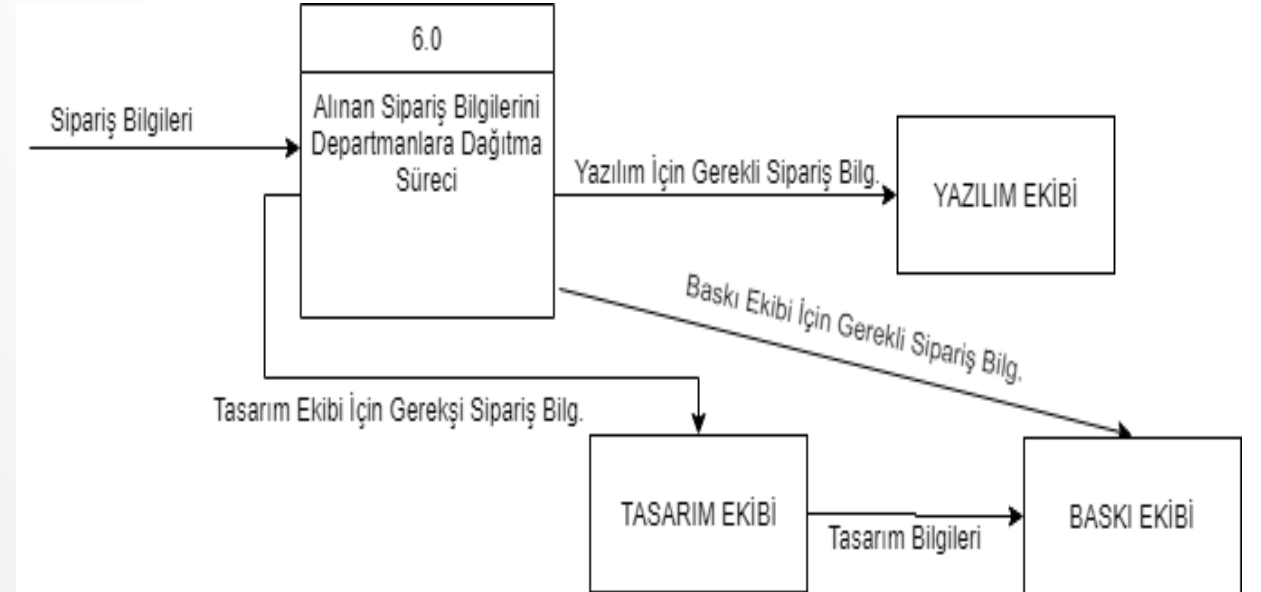

ALT SEVİYE VERİ AKIŞ DİYAGRAMI 7:

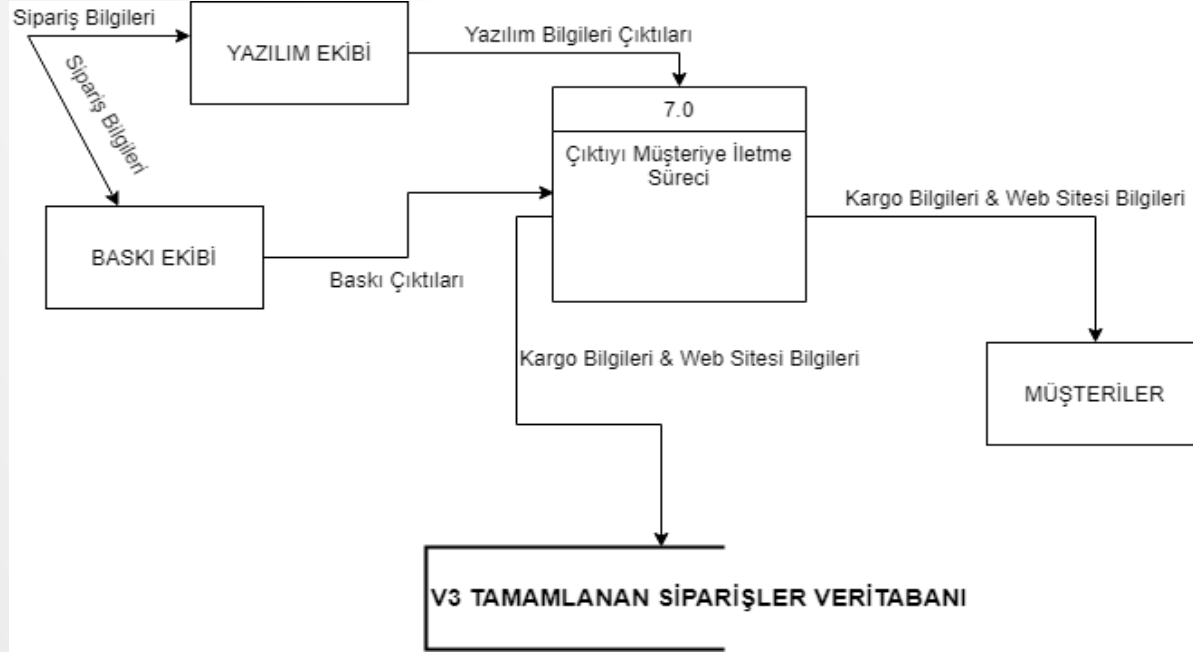

Toplam Yatırım Tutarı

Sabit Yatırım Tutarı	191.310 Türk Lirası
İşletme Sermaye Tutarı	191.310 Türk Lirası
Yatırım Dönemi Faizleri	0 Türk Lirası

Öngörülen Finansman Kaynağı

Öz Kaynaklar	191.310 Türk Lirası
Yabancı Kaynaklar	0 Türk Lirası

Maaş ve Ücretler

PERSONEL	MAAŞ
Takım Lideri x 1	5750 Türk Lirası x 1
Yazılımcı x 3	4500 Türk Lirası x 3
Tasarımcı x 3	4500 Türk Lirası x 3
Baskı Ekibi x 2	2020 Türk Lirası x 2
Muhasebeci x 1	2750 Türk Lirası x 1
Kalite Kontrol x 1	2020 Türk Lirası x 1
TOPLAM:	41,560 Türk Lirası

Donanım Giderleri

DONANIM	FİYAT
Yazılım Bilgis. x 3	10.000 Türk Lirası x 3
Tasarım Bilgis. x 3	10.000 Türk Lirası x 3
Genel Bilgis. x 3	4000 Türk Lirası x 3
Baskı Cihazları x 2	12.000 Türk Lirası x 2
Sunucu x 1	4000 Türk Lirası x 1
Hosting x 1	400 Türk Lirası x 1
Domain x 1	100 Türk Lirası x 1
TOPLAM:	100.500 Türk Lirası

Geliştirme Giderleri (Kuruluş Dönemi)

GİDER KALEMİ	FİYAT
Maaş ve Ücretler	41.560 Türk Lirası
Donanım	100.500 Türk Lirası
Eğitim	4000 Türk Lirası
Reklam	25.000 Türk Lirası
TOPLAM:	171.060 Türk Lirası

Sürekli Giderler (Faaliyet Dönemi)

GİDER KALEMİ	FİYAT
İnternet Bağlantısı	7500 Türk Lirası
Bakım	1000 Türk Lirası
Amortisman	1250 Türk Lirası
Kira	4500 Türk Lirası
Depo Kira	6000 Türk Lirası
TOPLAM:	20.250 Türk Lirası

Gelirler

GELİR KALEMİ	FİYAT
Web Sitesi Tasarımı	80.000 Türk Lirası
Kurumsal Kimlik Tasarımları	55.000 Türk Lirası
İşyeri Ürünleri Satış Gelirleri	62.000 Türk Lirası
Destek/Bakım Gelirleri	10.000 Türk Lirası
TOPLAM:	207.000 Türk Lirası



NETPIKSEL.com

NETPIKSEL | WEB TASARIM VE YAZILIM HİZMETLERİ.

Teşekkürler.

Berkan **ASLAN** -- 20174703014